



TAJUK CADANGAN SEBUTHARGA

KERJA-KERJA MENAIKTARAF & MENGUBAHSUAI
TANDAS LELAKI DAN WANITA, DI ARAS 2,
BANGUNAN IBUPEJABAT MPSJ.

FAIL JABATAN BANGUNAN : MBSJ.BGN.200-3/1/42

PEMILIK :



**MAJLIS BANDARAYA
SUBANG JAYA,
USJ 5,
PERSIARAN PERPADUAN,
47610 SUBANG JAYA,
SELANGOR DARUL EHSAN.**

NAMA PROJEK :

**CADANGAN NAIKTARAF & UBAHSUAI
TANDAS LELAKI & WANITA
ARAS 2,
BANGUNAN IBUPEJABAT
MAJLIS BANDARAYA
SUBANG JAYA**

PELAN LANTAI

DILUKIS OLEH :

MOHD IZWAN B. AZIZ

DISEMAK & DISAHKAN OLEH :

EN. NOR AZMI B. HAJI MOHD ROSLI

DILULUS OLEH :

-

TARIKH : julai 2023

SKALA : 1 : 6 0

NO.LUKISAN : 01

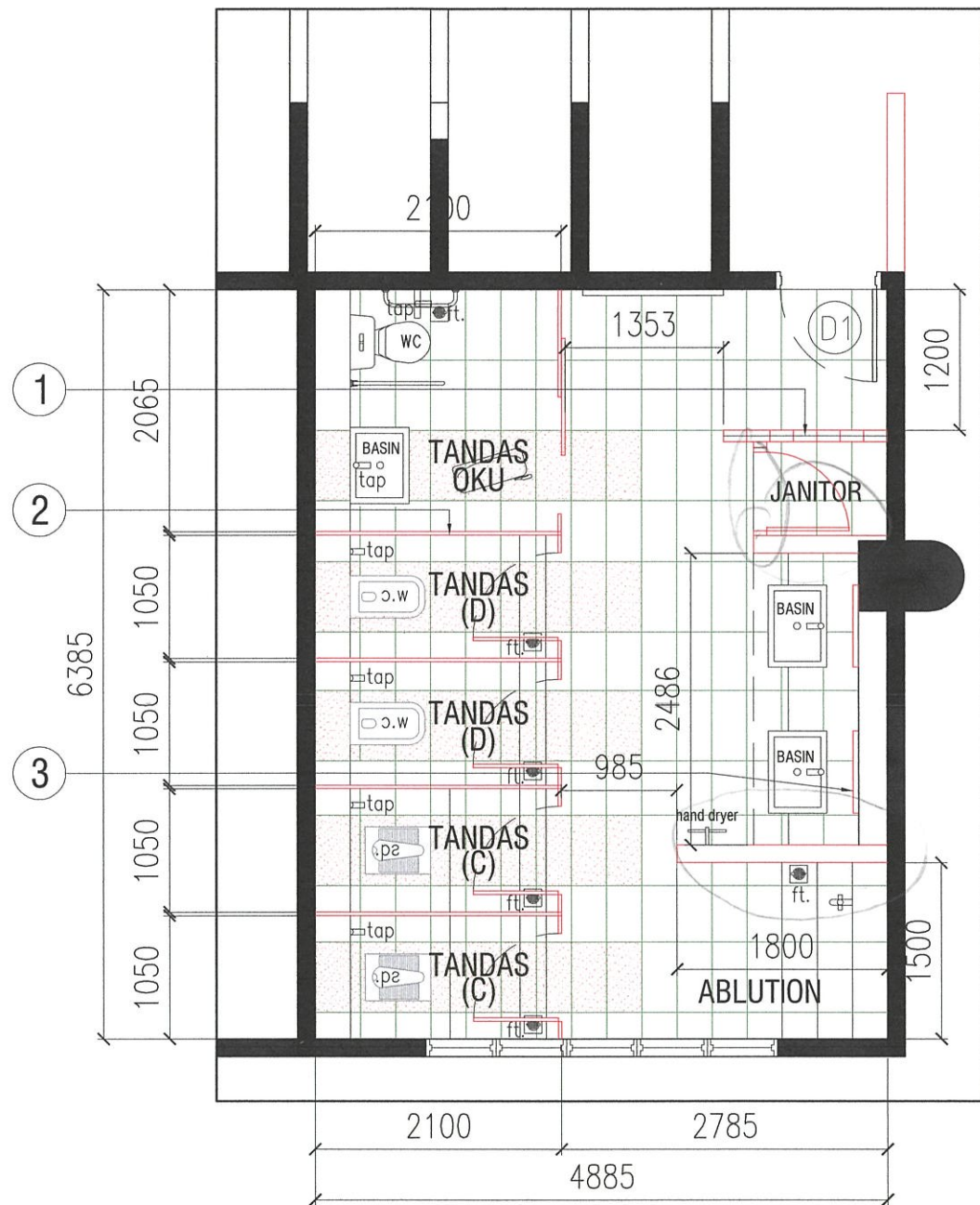

PELAN LANTAI TANDAS WANITA

- 1- ventilation block -full height
- 2- phenolic resin board - 7 feet
- 3- touch sensor led light mirror

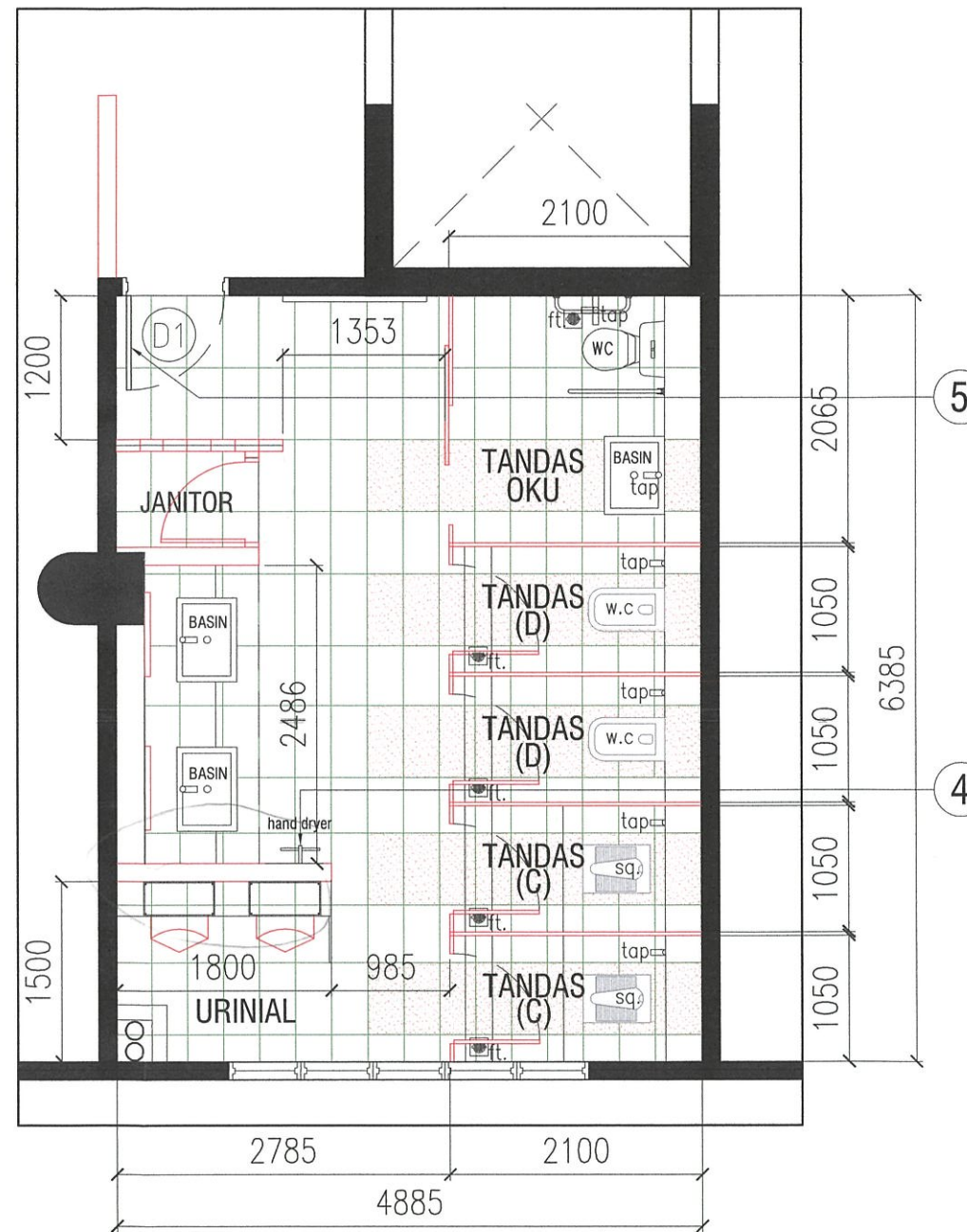

PELAN LANTAI TANDAS LELAKI

- 4- hand dryer
- 5- phenolic panel door finished

PEMILIK :



**MAJLIS BANDARAYA
SUBANG JAYA,
USJ 5,
PERSIARAN PERPADUAN,
47610 SUBANG JAYA,
SELANGOR DARUL EHSAN.**

NAMA PROJEK :

**CADANGAN NAIKTARAF & UBAHSUAI
TANDAS LELAKI & WANITA
ARAS 2,
BANGUNAN IBUPEJABAT
MAJLIS BANDARAYA
SUBANG JAYA**

PELAN SILING

DILUKIS OLEH :

MOHD IZWAN B. AZIZ

DISEMAK & DISAHKAN OLEH :

EN. NOR AZMI B. HAJI MOHD ROSLI

DILULUS OLEH :

-

TARIKH : julai 2023

SKALA : 1 : 7.5

NO.LUKISAN : 02

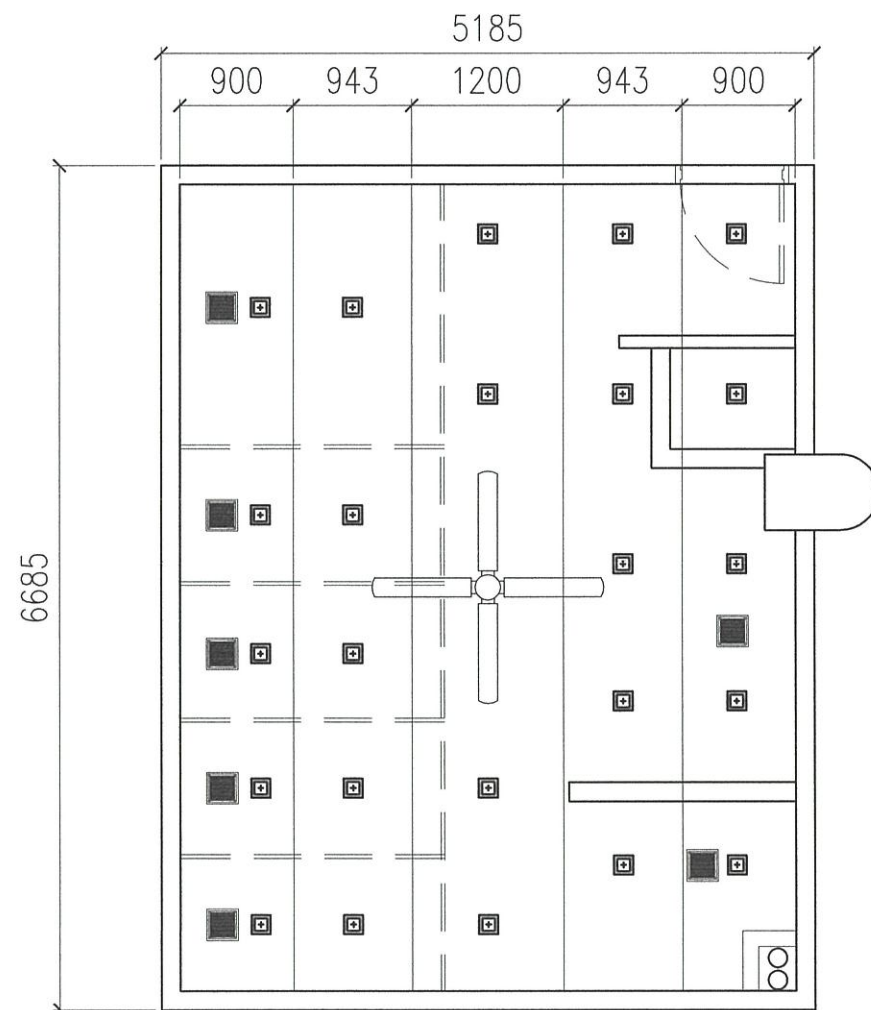

PELAN SILING - TANDAS WANITA

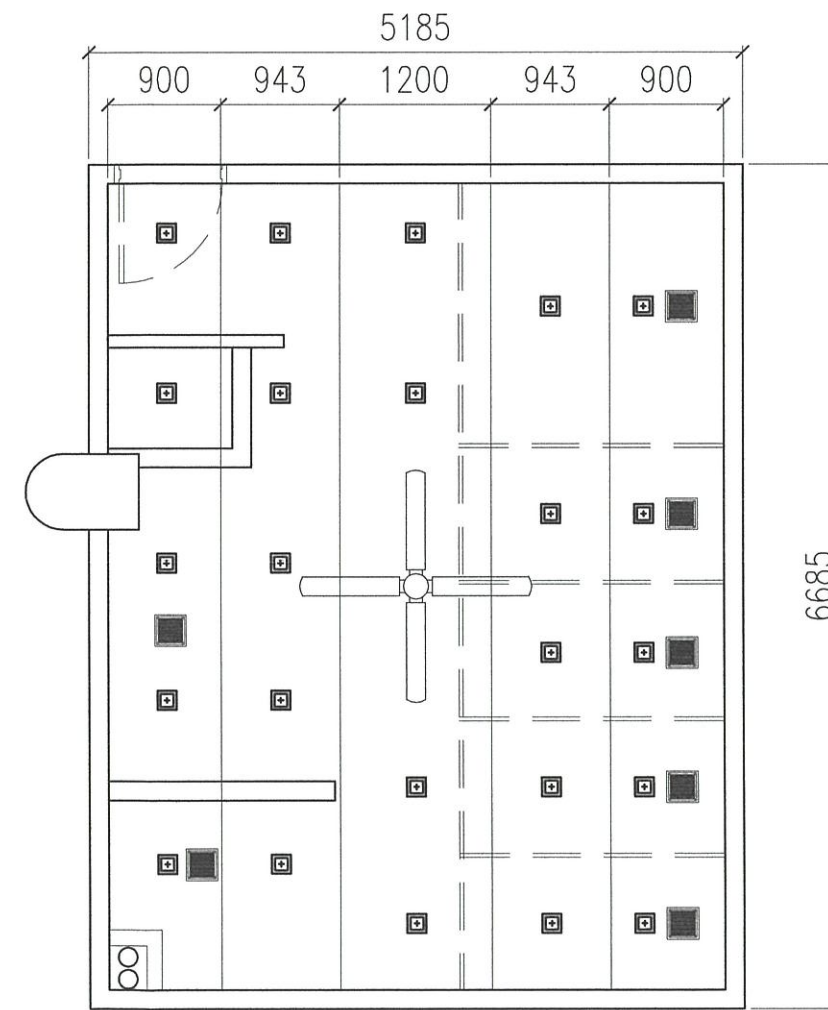

PELAN SILING - TANDAS LELAKI

PEMILIK :



**MAJLIS BANDARAYA
SUBANG JAYA,
USJ 5,
PERSIARAN PERPADUAN,
47610 SUBANG JAYA,
SELANGOR DARUL EHSAN.**

NAMA PROJEK :

**CADANGAN NAIKTARAF & UBAHSUAI
TANDAS LELAKI & WANITA
ARAS 2,
BANGUNAN IBUPEJABAT
MAJLIS BANDARAYA
SUBANG JAYA**

PELAN SANITARI

DILUKIS OLEH :

MOHD IZWAN B. AZIZ

DISEMAK & DISAHKAN OLEH :

EN. NOR AZMI B. HAJI MOHD ROSLI

DILULUS OLEH :

-

TARIKH : julai 2023

SKALA : 1 : 6 0

NO.LUKISAN : 03

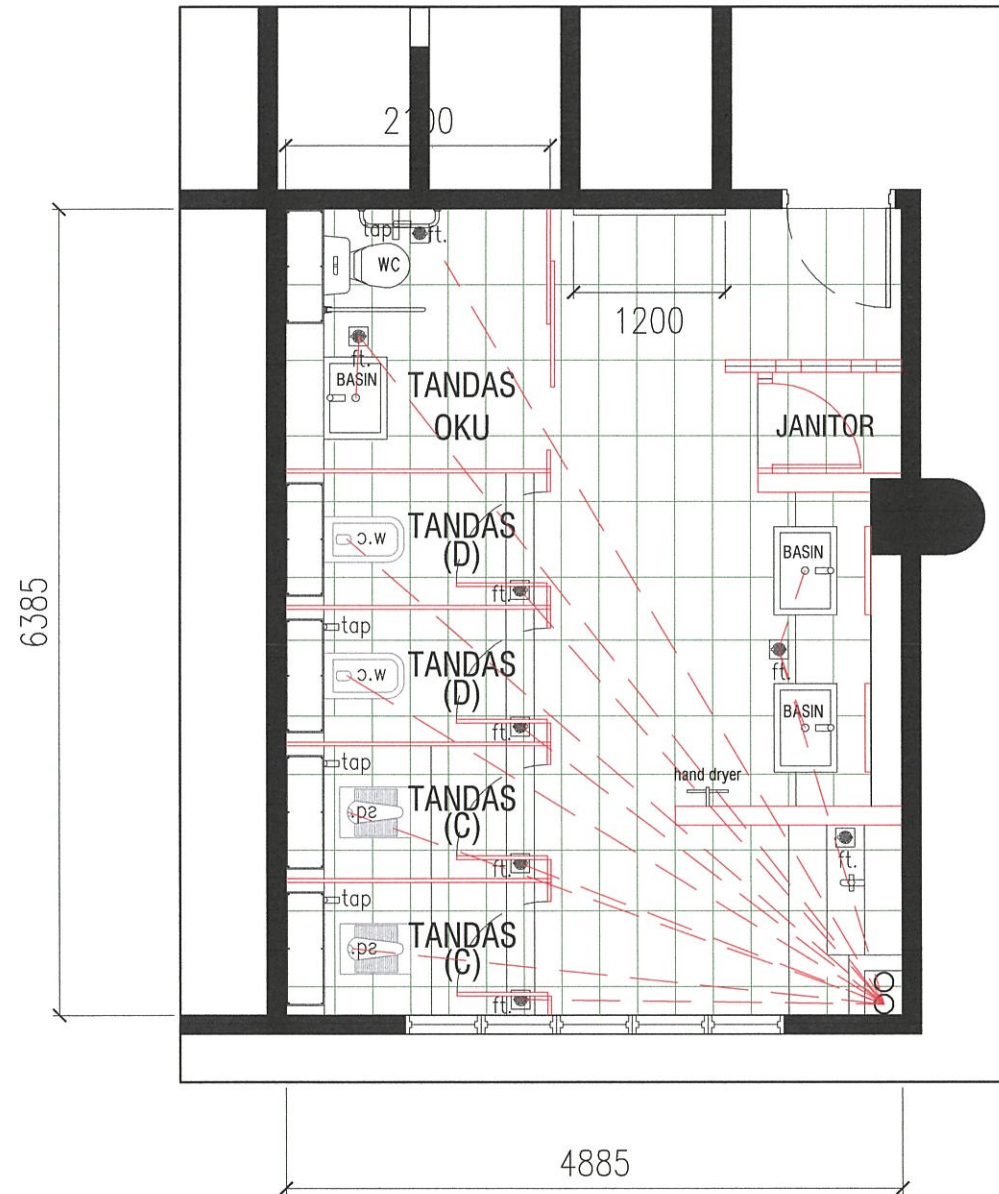

PELAN SANITARI (TANDAS WANITA)

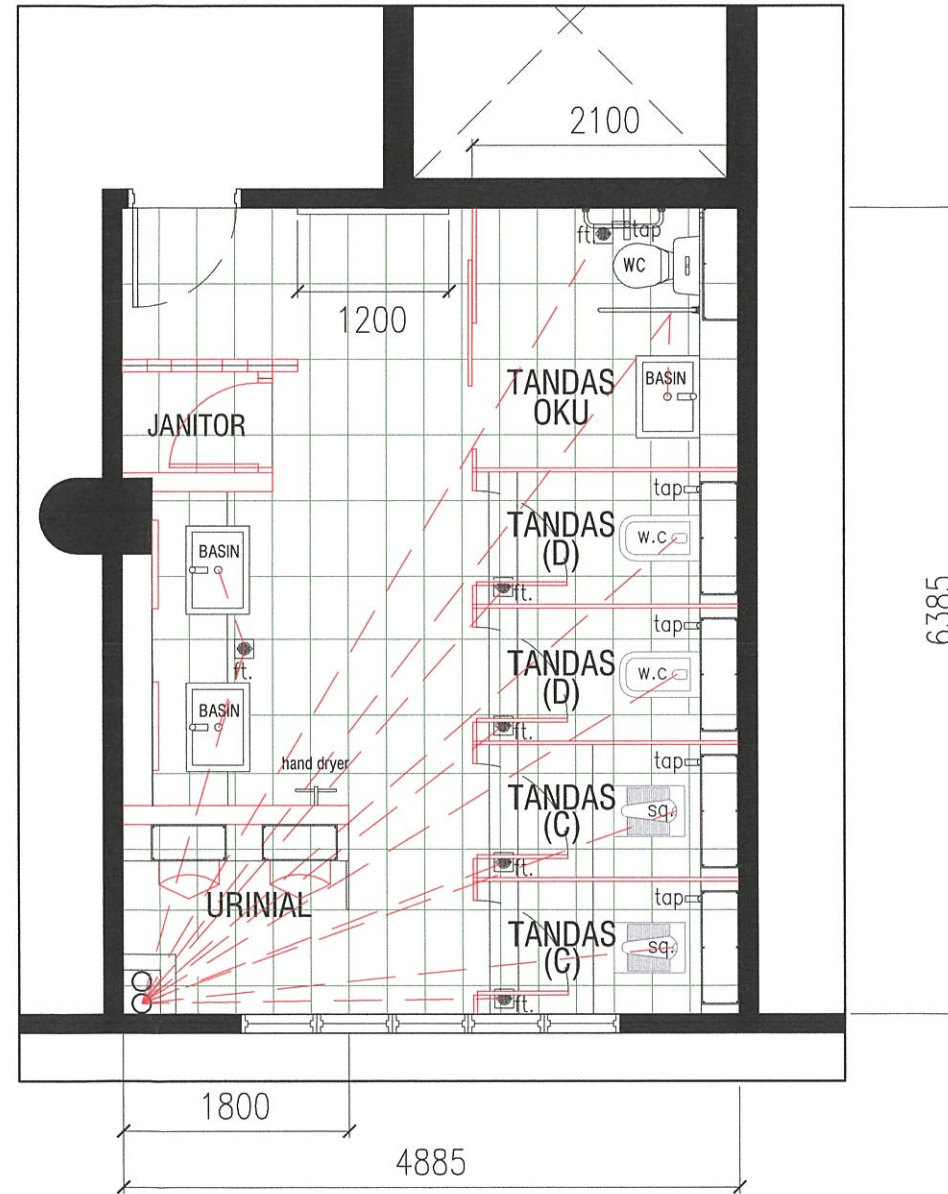

PELAN SANITARI (TANDAS LELAKI)

PEMILIK :



**MAJLIS BANDARAYA
SUBANG JAYA,
USJ 5,
PERSIARAN PERPADUAN,
47610 SUBANG JAYA,
SELANGOR DARUL EHSAN.**

NAMA PROJEK :

**CADANGAN NAIKTARAF & UBAHSUAI
TANDAS LELAKI & WANITA
ARAS 2,
BANGUNAN IBUPEJABAT
MAJLIS BANDARAYA
SUBANG JAYA**

KERATAN

DILUKIS OLEH :

MOHD IZWAN B. AZIZ

DISEMAK & DISAHKAN OLEH :

EN. NOR AZMI B. HAJI MOHD ROSLI

DILULUS OLEH :

-

TARIKH : julai 2023

SKALA : 1 : 7.5

NO.LUKISAN : 04

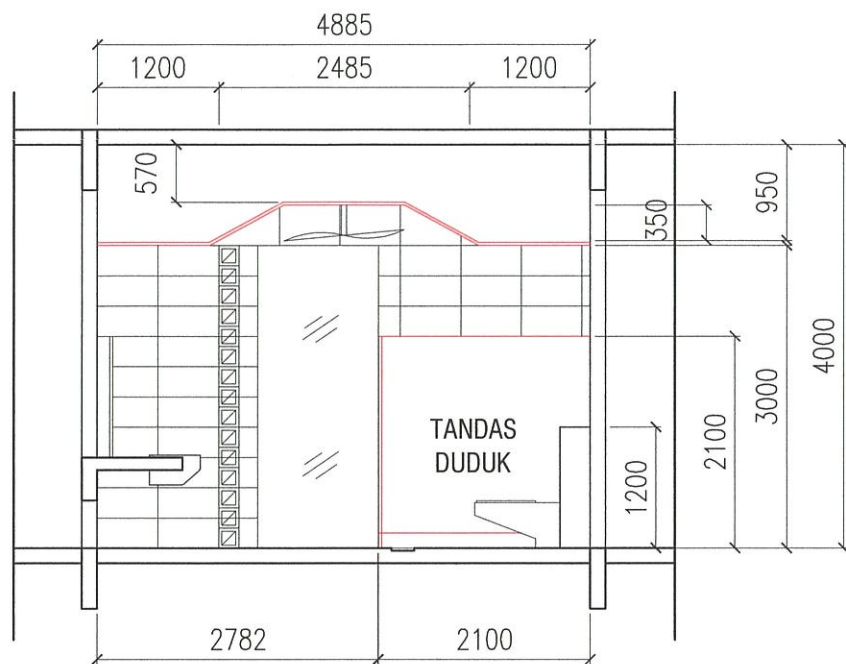

KERATAN A-A

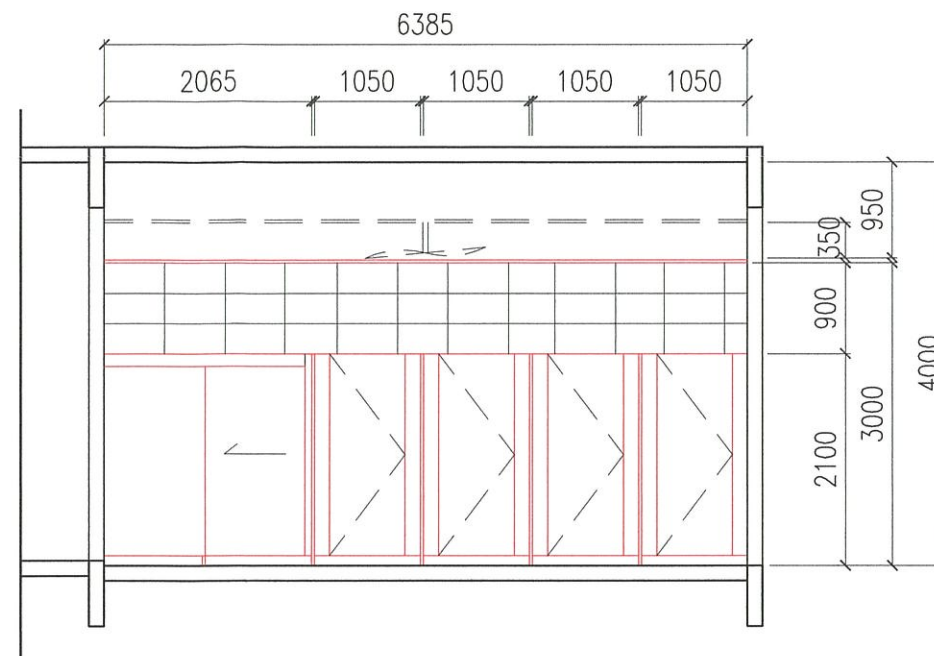

KERATAN B-B

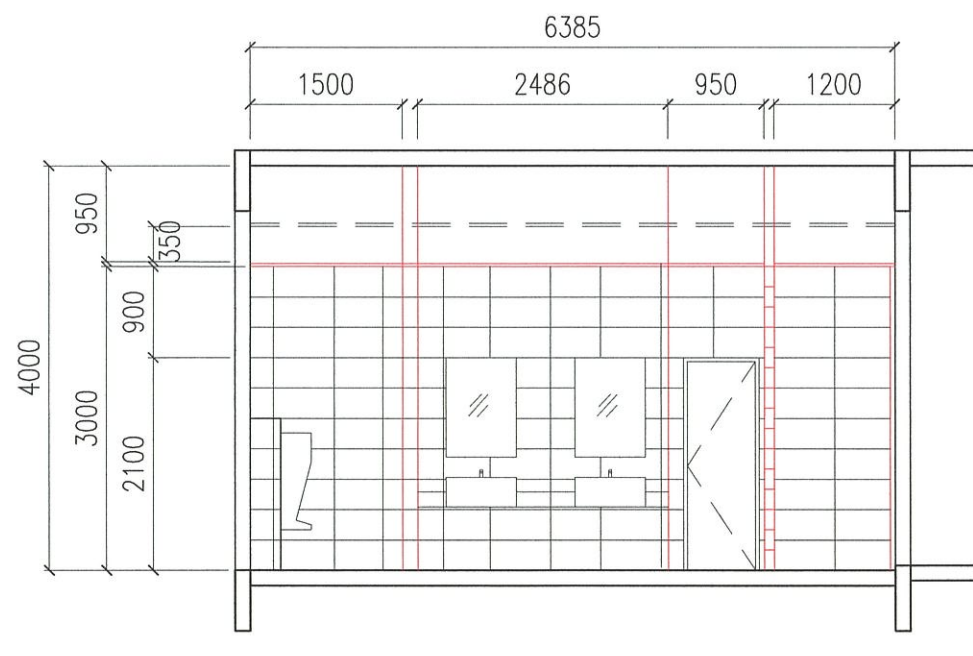

KERATAN C-C

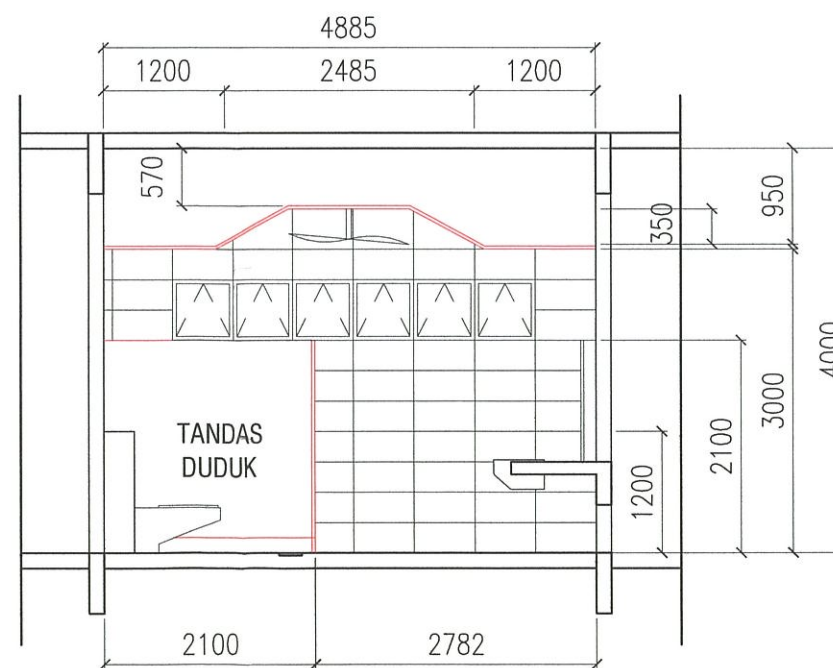

KERATAN D-D